

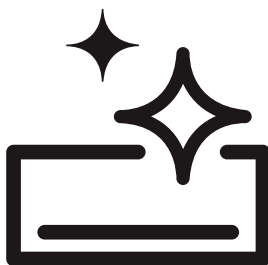

Кондиционирование воздуха

Руководство пользователя



09561 HP - 12561 HP - 18561 HP - 24561 HP

09466 HP - 12466 HP - 18466 HP - 24466 HP



Пожалуйста, сначала ознакомьтесь с этим руководством!

Наш дорогой Клиент,

Мы хотим, чтобы вы получали максимальную эффективность от изделия, которое производится на современном оборудовании и проходит строгий контроль качества.

Поэтому просим вас перед эксплуатацией изделия внимательно ознакомиться со всем руководством пользователя и хранить его в качестве справочного материала. В случае передачи изделия другому лицу осуществляйте такую передачу в комплекте с этим руководством.

Руководство пользователя будет содействовать вам в быстрой и безопасной эксплуатации изделия.

- Ознакомьтесь с руководством пользователя перед установкой и эксплуатацией изделия.
- Неуклонно соблюдайте инструкции по технике безопасности.
- Храните руководство пользователя в легкодоступном месте, так как оно может понадобиться вам в последующей работе.
- Также ознакомьтесь с прочей сопроводительной документацией.

Обратите внимание, что это руководство пользователя может относиться и к другим моделям. Различия между моделями четко указаны в инструкциях.

- Это изделие представляет собой устройство для кондиционирования воздуха, предназначенное для обогрева и охлаждения помещения.

Символы и пояснения к ним

В руководстве пользователя используются следующие символы:

 Важные сведения или полезные рекомендации по эксплуатации.

 Предупреждение об опасных ситуациях с точки зрения риска жизни и ущерба имущества.

 Предупреждение о поражении электрическим током.

 Предупреждение о легковоспламеняющихся веществах.



Bu ürün, çevreye saygılı modern tesislerde doğaya zarar vermeden üretilmiştir.

AEEE yönetmeliğine uygundur.



СОДЕРЖАНИЕ

| | | | |
|--|-----------|---|-----------|
| 1. Ваш кондиционер | 4 | Регулировка скорости вентилятора | 19 |
| Общий вид | 4 | Регулировка/контроль температуры в помещении | 19 |
| Внутренний блок | 4 | Направление вертикального воздушного потока | 19 |
| Наружный блок | 5 | Направление горизонтального воздушного потока | 20 |
| Беспроводной пульт дистанционного управления | 6 | Мягкий воздух в одно касание | 20 |
| Технические характеристики | 7 | Информационный мониторинг | 20 |
| 2. Важные инструкции по технике безопасности | 8 | Включение/выключение дисплея | 20 |
| безопасности | 8 | Функция очистки воздуха Ionfresh | 20 |
| Общие правила техники безопасности | 8 | Функция Гигиена | 21 |
| Батарейки | 9 | Функция "Экономия" | 21 |
| Предназначение | 9 | Функция "Бесшумный" | 22 |
| Безопасность детей | 10 | Установка времени | 22 |
| Соблюдение правил WEEE и утилизация отходов | 10 | Функция "Сон" | 23 |
| Утилизация упаковки | 10 | Функция автоматического включения/выключения | 23 |
| Практичная и полезная информация | 10 | Автоматическое включение | 23 |
| 3. Установка | 11 | Автоматическое выключение | 24 |
| Правильно выбранный участок для установки | 12 | Автоматический запуск | 25 |
| Электрическое подключение | 12 | Автоматический запуск системы кондиционирования воздуха | 25 |
| Установка настенного подвесного держателя пульта дистанционного управления | 13 | Отмена автоматического перезапуска | 25 |
| Первое использование | 13 | Управление кондиционером без пульта дистанционного управления | 25 |
| Транспорт продукта | 13 | Тестовый режим работы | 25 |
| 4. Предварительная подготовка | 14 | 6. Функция HomeWhiz (опционально) | 26 |
| Меры по энергосбережению | 14 | 7. Техническое обслуживание и очистка | 28 |
| Установка батареек | 15 | Очистка воздушного фильтра | 29 |
| Метод работы | 15 | Очистка фильтра 3М (дополнительно) | 29 |
| Вопросы, на которые необходимо обратить внимание при эксплуатации пульта дистанционного управления | 15 | Рекомендации по устранению неисправностей | 30 |
| 5 Эксплуатация изделия | 16 | 8. Обслуживание клиентов | 31 |
| Включение кондиционера | 16 | | |
| Выбор режима | 16 | | |
| Охлаждение помещения | 16 | | |
| Функция "Быстрое охлаждение" | 16 | | |
| Обогрев помещения | 17 | | |
| Функция "Быстрый обогрев" | 17 | | |
| Что такое "Быстрый обогрев"? | 18 | | |
| Режим работы "Автоматический" | 18 | | |
| Режим "Осушение" | 18 | | |
| Режим "Вентилирование" | 18 | | |

1 Ваш кондиционер

общее мнение

Внутренний блок

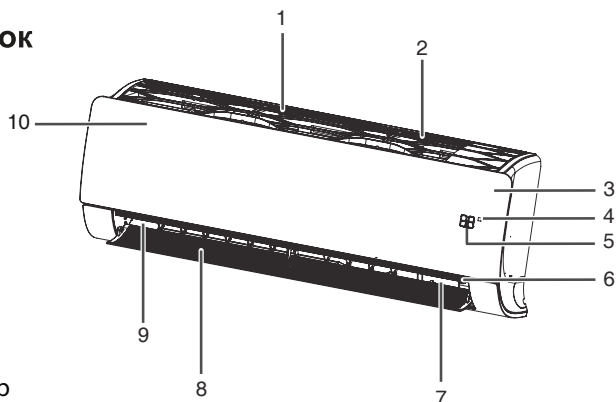

- 1- Воздухозаборник
- 2- Воздушный фильтр
- 3- Передняя панель
- 4- Приемник сигнала
- 5- Скрытый индикатор
- 6- Кнопка ручного запуска
- 7- Ионизатор
- 8- Горизонтальное крыло
- 9- Воздуховыпускной канал
- 10- 3M фильтр

Отображение рабочего состояния

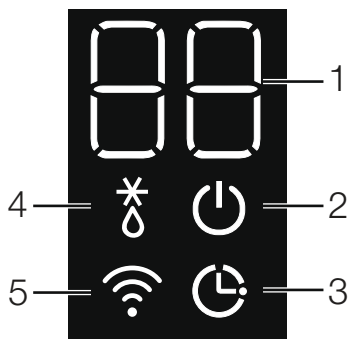

- 1- Цифровой дисплей
- 2- индикатор включения/выключения
- 3- Таймер-спящий режим
- 4- Индикатор разморозки
- 5- Индикатор беспроводного подключения

Наружный блок

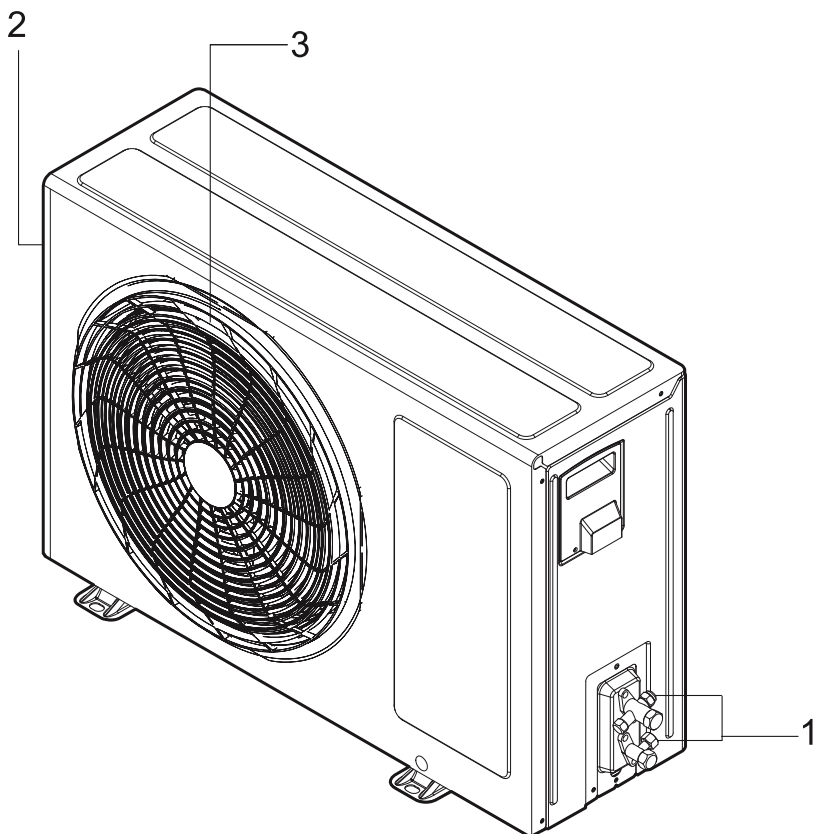

- 1- Клапаны соединения труб внутреннего и наружного блоков
- 2- Воздухозаборная решетка (сзади и сбоку)
- 3- Воздуховыпускная решетка

Беспроводной пульт дистанционного управления

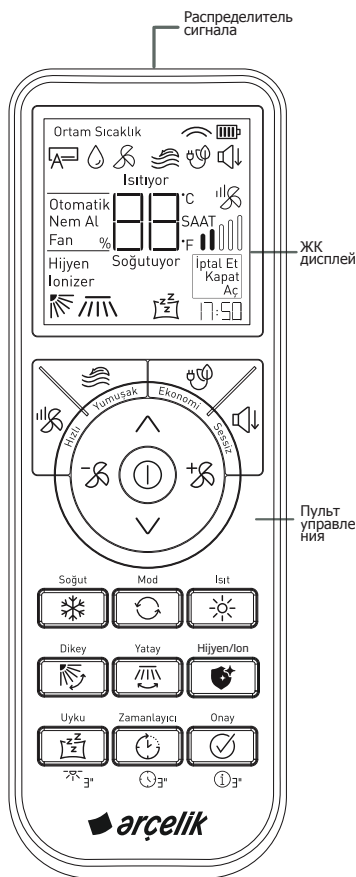

| Пульт управления | Экран дисплея | Описание |
|------------------|----------------------------------|--|
| | | Функция "Быстрое охлаждение/Обогрев": Быстрое повышение или понижение температуры в помещении. |
| | | Мягкий воздух: Направление прямого воздушного потока вверх или вниз. |
| | | Функция "Охлаждение с энергосбережением" Активация энергосбережения. Этот режим имеет три этапа. |
| | | Функция "Бесшумный": Снижение уровня шума наружного блока. |
| | | Скорость вентилятора внутреннего блока: Регулировка скорости вентилятора. |
| | | Регулировка температуры: Регулировка температуры в помещении при охлаждении и обогреве. Переход между градусами Фаренгейта и Цельсия: Обеспечивается при одновременном нажатии и удерживании кнопок "Сон" и "Таймер" в течение 10 секунд. |
| | | Включение/Выключение: Включение или выключение кондиционера. |
| | Soğutuyor | Режим "Охлаждение": Охлаждение воздуха в помещении. |
| | Mod Otomatik Nem Al Fan | Режим работы "Автоматический": Обогрев или охлаждение в соответствии с установленным значением температуры. Режим "Осушение": Устранение влаги из помещения. Режим "Вентилирование": Обеспечение циркуляции воздуха в помещении. |
| | Istiyor | Режим "Обогрев": Обогрев воздуха в помещении. |
| | Dikey | Направление воздушного потока: Регулировка воздушного потока по вертикали. |
| | Yatay | Направление воздушного потока: Регулировка воздушного потока по горизонтали. |
| | Hijyen Ionizer | Гигиена: Функция "Гигиена" в течение 15 минут при температуре 56°C и выше обеспечивает уничтожение на поверхности теплообменника внутреннего блока 99,99 % кишечной палочки /Escherichia Coli/, золотистого стафилококка /Staphylococcus Aureus/ и 99,99 % коронавируса крупного рогатого скота /Bovine Coronavirus/ и вируса гриппа типа A (H1N1). Ионизация: Удаление микроскопических частиц в помещении путем отдачи ионов в окружающую среду. Устранение неприятных запахов. |
| | Uyku | Функция "Сон": Предотвращение чрезмерного охлаждения и обогрева в помещении во время сна. |
| | Zamanlayıcı Kapat İptal Et | Автоматическое включение: Обеспечение включения кондиционера в установленное время. Автоматическое выключение: Обеспечение выключения кондиционера в установленное время. Отмена настроек времени: Обеспечение отмены всех настроек времени. |
| | Onay | Подтверждает настройки таймера и времени. |
| | | При нажатии и удержании кнопки "Сон" (zzz) в течение 3 |
| | | При нажатии и удержании кнопки "Таймер" (clock) в течение 3 секунд осуществляется переход в раздел настройки времени на пульте дистанционного управления. |
| | | При нажатии и удержании кнопки "Подтверждение" (checkmark) в течение 3 секунд на дисплее пульта управления отображается температура в помещении. |

1 Поскольку температурный датчик на пульте распознает температуру в широком диапазоне, отображаемая на пульте температура помещения может вводить в заблуждение.

1 Сброс пульта можно выполнить путем извлечения батареек и нажатия какой-либо кнопки на пульте.

Технические характеристики

| ХАРАКТЕРИСТИКИ | | | 09561 HP 09466 HP | 12561 HP 12466 HP | 18561 HP 18466 HP | 24561 HP 24466 HP |
|--------------------------------------|--------------------|----------------|----------------------|----------------------|----------------------|----------------------|
| Мощность | Охлаждение | Btu/h | 9000 | 12000 | 18000 | 24000 |
| | | W | 2638 | 3517 | 5275 | 7034 |
| | Обогрев | Btu/h | 11260 | 13648 | 19790 | 25590 |
| | | W | 3300 | 4000 | 5800 | 7500 |
| Потребляемая мощность | Охлаждение | W | 693 | 1085 | 1648 | 2306 |
| | | W | 800 | 1050 | 1611 | 2238 |
| | | W/W | 3,81 / 4,13 | 3,24 / 3,81 | 3,20 / 3,60 | 3,05 / 3,35 |
| | | W/W | 7,0 / 4,0 | 6,6 / 4,0 | 7,0 / 4,3 | 6,9 / 4,3 |
| Класс сезонной эффективности | Охлаждение | - | A++ | A++ | A++ | A++ |
| | Обогрев | - | A+ | A+ | A+ | A+ |
| Расчетная нагрузка | Охлаждение (-10°С) | W | 2,5 | 3,5 | 5,0 | 6,6 |
| | Обогрев | W | 2,5 | 2,5 | 3,9 | 5,0 |
| Годовое потребление энергии | Охлаждение | kWh/yil | 125 | 186 | 250 | 335 |
| | Обогрев | kWh/yil | 875 | 875 | 1270 | 1628 |
| Мощность осушения | | lt/h | 1,1 | 1,3 | 1,8 | 2,5 |
| Информация об источнике питания | | V/φ/Hz | 220-240 / 1 / 50 | 220-240 / 1 / 50 | 220-240 / 1 / 50 | 220-240/1/50 |
| Потребляемый ток (ном./макс.) | Охлаждение | A | 3,5 / 6,0 | 4,7 / 6,0 | 7,3 / 9,0 | 10,8 / 14 |
| | Обогрев | A | 4,0 / 7,0 | 4,7 / 7,0 | 7,1 / 9,5 | 10,0 / 14 |
| Автоматический предохранитель типа С | | A | 16 | 16 | 20 | 25 |
| Звуковое давление ("Сон") | Внутренний блок | dBA | 15 | 15 | 31 | 31 |
| Мощность звука | Внутренний блок | dBA | 59 | 59 | 60 | 65 |
| | Наружный блок | dBA | 65 | 65 | 65 | 70 |
| Вес-нетто | Внутренний блок | kg | 10,0 | 10,0 | 13,0 | 13,0 |
| | Наружный блок | kg | 26,0 | 26,0 | 36,5 | 46,0 |

☐ В технические характеристики без предварительного уведомления могут вноситься изменения в целях улучшения качества продукции.

☐ Изображения в руководстве пользователя являются схематичными и могут не соответствовать изделию.

☐ Значения, указанные в маркировке на изделии или в других печатных документах, предоставляемых в комплекте с изделием, получены в лабораторных условиях согласно соответствующим стандартам. Эти значения могут варьироваться в зависимости от условий эксплуатации изделия и окружающей среды.

* Значения EER и COP являются коэффициентами энергоэффективности, рассчитываемыми в соответствии со стандартами измерения TS EN 14511.

Охлаждение: Температура в помещении 27°C сух.т., 19°C вл.т. / Наружная температура: 35°C ст.т., 24°C вл.т.

Обогрев: Температура в помещении 20°C ст.т., 15°C вл.т. / Наружная температура: 7°C ст.т., 6°C вл.т.

** Значения SEER и SCOP являются сезонными коэффициентами энергоэффективности, рассчитываемыми в соответствии со стандартами измерения TS EN 14825.

☐ Данные каталога представляют собой значения энергопотребления, приведенные по результатам стандартных испытаний. Фактическое энергопотребление может варьироваться в зависимости от условий эксплуатации устройства.

☐ сух.т.: температура по сухому термометру, вл.т.: температура по влажному термометру.

2 Важные инструкции по технике безопасности

Этот раздел содержит инструкции по технике безопасности, способствующие предотвращению риска травматизма или ущерба имуществу. Несоблюдение этих инструкций приведет к аннулированию гарантии.

Общие правила техники безопасности

- Не допускайте прямого воздействия потока воздуха на ваше тело в течение длительного времени.
- Настройте изделие на оптимально приемлемую температуру для условий и состояния здоровья.
- Не употребляйте воду, выделяющуюся из изделия. В противном случае вы можете столкнуться с серьезными проблемами со здоровьем.
- Не используйте изделие в течение длительного времени в непроветриваемых помещениях.
- Периодически проветривайте помещение при эксплуатации изделия одновременно с плитой и другими аналогичными устройствами.
- Перед повторным включением изделия после отключения подождите 3 минуты. Может отключиться предохранитель вашего оборудования.
- Не оставляйте изделие включенным на длительное время при очень высокой влажности или при открытых дверях или окнах.
- Подключите изделие к заземленной электрической сети, защищенной предохранителем, соответствующим значениям, указанным в таблице "Технические характеристики". При эксплуатации с трансформатором или без него необходимо установить заземление силами лицензированного электрика. Наша компания не несет ответственности за какой-либо ущерб, возникающий при эксплуатации изделия без заземления, которое должно быть выполнено в соответствии с местным законодательством.
- Убедитесь, что напряжение сети соответствует характеристикам изделия.
- Используйте автоматический предохранитель замедленного действия (типа C), соответствующий изделию этой модели.
- Не допускайте повреждения контура охлаждения, в котором циркулирует газообразный хладагент, режущими и колющими инструментами. Газообразный хладагент при проникании в помещение в случае нарушения целостности верхней поверхности газовых каналов теплообменника и патрубков вызывает раздражение кожи и травмы глаз.
- Не накрывайте и не перекрывайте чем-либо воздухозаборные и воздуховыпускные решетки и наружный блок изделия во время его работы.
- Не распыляйте на изделие легковоспламеняющиеся и охлаждающие газы.
- Не просовывайте руки или какие-либо другие предметы в воздухозаборные и воздуховыпускные решетки внутреннего и наружного блоков во время работы изделия. Находящиеся внутри вентиляторы могут привести к серьезным травмам.
- Не открывайте переднюю панель во время работы устройства. Не прикасайтесь к фильтру Neo Plasma, при наличии его в изделии.
- В случае утечки газообразного хладагента в изделии откройте окна, чтобы проветрить помещение, и обратитесь в авторизованный сервисный центр.
- В случае утечки горючего газа на участке эксплуатации изделия выключите газ и кондиционер. Повторное включение кондиционера допускается только после тщательного проветривания помещения.
- Не размещайте нагревательные приборы вблизи к изделию и шнуру питания. Чрезмерное тепло, выделяемое этими устройствами, может привести к расплавлению пластмассовых частей изделия.
- В случае отключения электроэнергии или во время грозы отключите питание на автоматическом предохранителе. Несоблюдение этого требования может привести к возгоранию или поражению электрическим током.
- Убедитесь в отсутствии обрывов или повреждений на шнуре питания (и штепсельной вилке, при наличии). Несоблюдение этого требования может привести к поражению электрическим током или повреждению изделия.
- Не прикасайтесь, не эксплуатируйте и не ремонтируйте кондиционер мокрыми и влажными руками. Несоблюдение этого требования может привести к поражению электрическим током или повреждению изделия.
- Не используйте изделие с неисправным шнуром питания. Обратитесь в авторизованный сервисный центр.
- Не применяйте силу, дергая за шнур питания. Какое-либо повреждение кабеля может привести к поражению электрическим током.



В устройстве используется воспламеняемый газообразный хладагент типа R32. Имеется опасность возгорания в случае утечки газообразного хладагента и воздействия внешнего источника воспламенения.

- Держите шнур питания вдали от источников тепла.
- Не устанавливайте какие-либо предметы на шнур питания.
- Если изделие не будет эксплуатироваться в течение длительного времени, отсоедините электрическое подключение от предохранителя.
- При намокании изделия обратитесь в авторизованный сервисный центр.
- Не допускайте контакта электрических частей с водой. При попадании электрических частей изделия в воду выключите изделие и обратитесь в авторизованный сервисный центр.
- Если из изделия исходит странный шум, дым или запах, выключите изделие и обратитесь в авторизованный сервисный центр.
- Во время установки, технического обслуживания, очистки и ремонта изделия убедитесь, что питание изделия отключено от предохранителя.
- Установка и ремонт изделия выполняется исключительно авторизованным сервисным центром. Производитель не несет ответственности за какой-либо ущерб, возникающий в результате манипуляций, совершенных неуполномоченными лицами.
- Не подвергайте людей, животных или растения воздействию горячего или холодного ветра от кондиционера.
- Используйте исключительно детали, указанные в перечне запасных частей. Запрещается вносить модификации в устройство. Невыполнение этого требования может привести к смерти, серьезным травмам или повреждению изделия.
- В случае попадания кондиционера в воду, например, при затоплении, обратитесь в авторизованный сервисный центр. Несоблюдение этого требования может привести к взрыву или пожару.
- Не устанавливайте какие-либо предметы на кондиционер, это может привести к повреждению изделия.
- Для очистки внутренней части изделия обратитесь в авторизованный сервисный центр или к дилеру, у которого вы приобрели изделие. Не следует использовать моющие средства, так как они вызывают коррозию и повреждение поверхности.

- Не допускайте размещения каких-либо препятствий на всех необходимых вентиляционных отверстиях.

Батарейки

- Не подвергайте батарейки воздействию прямых солнечных лучей, огня и т.д. Не подвергайте воздействию внешних факторов или не допускайте чрезмерного нагревания.
- Не используйте уже использованные батарейки вместе с новыми.
- Производите замену разряженных батареек только батарейками той же модели, номинала и характеристик. Не используйте перезаряжаемые батарейки.
- Утилизируйте разряженные батарейки в соответствии с местными законами и правилами. Таким образом, вы внесете свой вклад в предотвращение потенциального вреда окружающей среде и здоровью человека.
- Не используйте пульт дистанционного управления с протекшими батарейками. При попадании пролитой жидкости на кожу или одежду промойте большим количеством чистой воды.
- Не допускайте проглатывания жидкости из батареек. При проглатывании обратитесь в ближайшее медицинское учреждение.

Предназначение

- Это изделие предназначено для использования внутри помещений.
- Срок службы приобретенного вами изделия составляет 10 лет. Это период времени, в течение которого производитель располагает запасными частями, необходимыми для функционирования изделия согласно его назначению.
- Этот прибор может эксплуатироваться детьми старше 8 лет, лицами с ограниченными физическими, сенсорными или умственными способностями и отсутствием опыта и/или знаний, при условии, что эти лица находятся под присмотром или проинструктированы относительно безопасной эксплуатации прибора и понимают сопутствующие опасности.
- Используйте изделие исключительно для охлаждения помещения (например, не используйте для хранения чувствительных устройств, продуктов питания, домашних животных, растений и произведений искусства. Изделие представляет собой бытовой кондиционер, а не специализированную систему охлаждения. Такое использование может нанести вред имуществу).

Безопасность детей

- Электрические изделия опасны для детей. Не подпускайте детей к изделию во время его работы и не позволяйте детям играть с изделием.
- Следите за уровнем температуры, в частности, в помещениях с маленькими детьми и пожилыми людьми.
- Упаковочные материалы опасны для детей. Храните упаковочные материалы в недоступном для детей месте.
- Не допускайте детей к наружному блоку, это приводит к травматизму, смерти или неисправности изделия.

Соблюдение правил WEEE и утилизация отходов

I Утилизация масла и газообразного хладагента, а также демонтаж других деталей должны выполняться в соответствии с применимыми местными и национальными нормами.

I Не выполняйте демонтажа системы самостоятельно. Демонтаж системы и манипуляции с газообразным хладагентом, маслом и деталями устройства должны выполняться авторизованным сервисным центром в соответствии с применимыми местными и национальными нормами.

Это изделие не содержит вредных и запрещенных веществ, указанных в "Положении о контроле за отходами электрического и электронного оборудования", опубликованном Министерством окружающей среды и градостроительства Турецкой Республики. Изделие соответствует Директиве WEEE. Это изделие изготовлено из высококачественных деталей и материалов, пригодных для вторичной переработки и повторного использования.



Ввиду этого по окончании срока службы изделия не утилизируйте его вместе с бытовыми или прочими видами отходов. Доставьте изделие в пункт сбора для утилизации электрического и электронного оборудования, информацию о которых вы можете узнать в местных органах власти. Способствуйте охране окружающей среды и природных ресурсов путем переработки и вторичного использования бывших в пользовании изделий. В целях обеспечения безопасности детей перед утилизацией изделия отрежьте шнур питания.

Утилизация упаковки

Упаковка изделия изготовлена из вторично используемых материалов. Утилизируйте упаковку путем сортировки в соответствии с инструкциями по отходам. Не утилизируйте вместе с обычными бытовыми отходами.

Практичная и полезная информация

- Не переохлаждайте помещение. Это вредит вашему здоровью и приводит к чрезмерному потреблению электроэнергии.
- При работающем кондиционере не допускайте воздействия прямых солнечных лучей, держите жалюзи и шторы закрытыми.
- Путем регулировки наклона вертикальных и горизонтальных лопастей обеспечьте равномерное распределение воздушного потока и хороший обогрев помещения.
- Использование воздушных завес в больших помещениях (столовые, кондитерские и пр.) с постоянно открытыми дверями снижает энергопотребление и повышает продуктивность работы изделия, обеспечивая более быстрое достижения требуемой температуры.
- Для предупреждения утечки прохладного и теплого воздуха из помещения обеспечьте максимально плотное закрытие дверей и окон.
- Проводите регулярную очистку моющегося пылевого фильтра в начале и в конце сезона. Засоры в моющемся пылевым фильтре уменьшают поток воздуха и снижают эффективность охлаждения и осушения. В случае не проведения регулярной очистки моющегося пылевого фильтра снижается мощность охлаждения/обогрева, а часть потребляемой электроэнергии затрачивается впустую.
- Учитывая, что во время работы изделия окна остаются закрытыми, периодически открывайте окна для проветривания помещения.
- Если изделие планируется не эксплуатировать в течение длительного времени, запустите его в режиме "Вентиляция" на 2-3 часа для удаления влаги внутри вашего изделия, а затем отключите его на предохранителе.
- Учитывая, что кондиционер, работая в режиме "Обогрев", сушит воздух в помещении, одновременно с кондиционером можно использовать приборы, обеспечивающие увлажнение воздуха.

3 Установка

Для установки изделия обратитесь в ближайший авторизованный сервисный центр. Перед запросом в авторизованный сервисный центр для проведения мероприятий по подготовке изделия к эксплуатации, убедитесь в наличии соответствующего электрического оборудования и водоотвода. В случае их отсутствия примите необходимые меры силами лицензированного электрика и сантехника.

- Ⓛ Установка должна выполняться в соответствии с местными стандартами или, при отсутствии местных стандартов, в соответствии с нормативами National Electrical NFPA 70/ANSI C1-1003.
- Ⓛ Подготовка участка для установки изделия, а также электрооборудования и водоотвода осуществляется клиентом.
- Ⓛ Необходимо выполнить надежную кабельную проводку для внутреннего/наружного блоков с соответствующим размещением и без каких-либо нагрузок на клеммные колодки. Неправильное подключение может привести к выделению тепла или возгоранию.
- Ⓛ Обеспечьте надежное крепление панели и крышки блока управления.
- Ⓛ Не устанавливайте кондиционер вблизи участков, подверженных опасности взрыва или возгорания. Это может привести к взрыву или пожару.
- Ⓛ Не добавляйте в систему какой-либо газ или воздух, кроме хладагента, используемого в системе.
- Ⓛ Попадание воздуха в систему хладагента может привести к чрезмерно высокому давлению, что несет в себе риск травматизма или поломки оборудования.
- Ⓛ После установки или ремонта осторожно обращайтесь с упакованными материалами, такими как винты, гвозди или батарейки. В противном случае это может привести к серьезным травмам.
- Ⓛ Установите шланг слива воды конденсатора с обеспечением незатруднительного стока воды. Несоблюдение этого требования приведет к неисправности изделия.
- Ⓛ При установке или ремонте кондиционера убедитесь в отсутствии утечек хладагента. При наличии утечки не допускайте контакта. Это может привести к неисправности изделия.

- ⚠ Установка и электрические подключения должны выполняться авторизованным сервисным центром. Производитель не несет ответственности за какой-либо ущерб, возникающий в результате действий, выполненных неуполномоченными лицами.
- ⚠ Перед установкой проверьте изделие на наличие повреждений. Не устанавливайте изделие, имеющие повреждения. Поврежденные изделия представляют опасность для вашей безопасности.
- ⚠ Лица, осуществляющие работы с контуром хладагента, должны иметь действующий сертификат уполномоченного признанного в отрасли учреждения, подтверждающий их компетентность в работе с хладагентом.
- ⚠ Сервисное обслуживание выполняется в строгом соответствии с рекомендациями производителя. Операции по техническому обслуживанию и ремонту, которые требуют привлечения других работников разной специализацией, должны выполняться под наблюдением лица, компетентного в использовании легковоспламеняющихся хладагентов.
- ⚠ Хранить устройство в хорошо проветриваемом месте, соответствующем размеру, указанному для инструкциях.
- ⚠ Хранить устройство в месте, защищенном от воздействия открытого огня работающих приборов (например, работающий газовый прибор) и источников воспламенения (например, работающий электронагреватель).
- ⚠ Защищать устройство от механических повреждений.

Правильно выбранный участок для установки

- Не устанавливайте кондиционер на неровной поверхности или в местах, где существует опасность его падения. Это может привести к смерти, серьезным травмам или повреждению изделия.
- Установите изделие на устойчивую и ровную поверхность в помещении, неподверженном замерзанию.
- Убедитесь, что участок, выбранный для установки изделия, со временем не утратит своих качественных характеристик.
- Не устанавливайте изделие на участках, где шум и горячий воздух наружного блока могут нанести ущерб соседям.
- Не устанавливайте изделие на участках, подверженных прямому воздействию морского ветра (соляные брызги).
- Внутренний блок не следует устанавливать над предметами, которые могут быть повреждены в результате утечки воды (ЖК-дисплей, телевизор т.п.).

- Не используйте поврежденный шнур питания, вилку и розетку. Несоблюдение этого требования может привести к возгоранию или поражению электрическим током.
- Главные предохранители и выключатели должны иметь зазор между контактами не менее 3 мм.
- Не подсоединяйте заземляющий кабель к газовым трубам, или громоотводу заземлению телефона. Пренебрежение этим требованием может привести к поражению электрическим током или повреждению изделия.



Замена поврежденного шнура питания изделия должна выполняться авторизованным сервисным центром.



Запрещается эксплуатация изделия с не устраненными в результате ремонта неисправностями! Возникает риск поражения электрическим током!

Электрическое подключение

Подключите изделие к заземленной электрической сети, защищенной плавким предохранителем, соответствующим значениям, указанным в таблице "Технические характеристики". Наша компания не несет ответственности за какой-либо ущерб, возникающий в случае эксплуатации изделия без заземления в соответствии с местным законодательством.

- Подключение должно соответствовать национальным нормам.
- Плавкий предохранитель изделия должен находиться в легко доступном месте после установки.
- Напряжение и допустимая защита предохранителями указаны в разделе "Технические характеристики". Если значение тока предохранителя в вашем доме не соответствует таблице "Технические характеристики", обеспечьте подключение предохранителя соответствующей силы тока силами квалифицированного электрика.
- Указанное напряжение должно быть эквивалентным напряжению вашей сети.
- Не используйте удлинители-шнуры или сетевые удлинители. При каком-либо повреждении кабеля (нарушении наружной оболочки или неисправности) замените кабель. Пренебрежение этим требованием может привести к поражению электрическим током или повреждению изделия.

Установка настенного подвесного держателя пульта дистанционного управления

Для защиты пульта дистанционного управления не устанавливайте его под прямыми солнечными лучами.

1. Выберите безопасное и легкодоступное место.
2. Прикрепите подвесной держатель пульта 2 винтами с помощью отвертки.

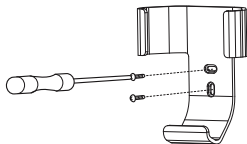

3. Разместите пульт дистанционного управления в подвесном держателе.

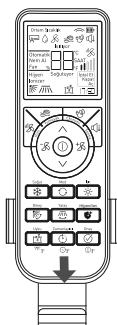

- ☐ Закрепить подвесной держатель пульта на стене можно при помощи клейкой ленты, предоставляемой в комплекте с держателем пульта.

Первое использование

Перед эксплуатацией изделия убедитесь в проведении всех подготовительных мероприятий в соответствии с инструкциями, указанными в разделах "Важные инструкции по технике безопасности" и "Установка".

Перемещение изделия

Если вам необходимо переместить изделие в другое место, обратитесь в авторизованный сервисный центр.

- Соблюдайте осторожность при распаковке и установке кондиционера. В противном случае возникает риск травматизма или повреждения изделия.
- Перемещение устройства должно осуществляться как минимум двумя лицами или с помощью вилочного погрузчика. В противном случае возникает риск травматизма.

Меры по энергосбережению

- Убедитесь, что мощность кондиционера соответствует участку его планируемой эксплуатации. Кондиционер с холодопроизводительностью меньше требуемой площади не сможет обеспечить эффективное охлаждение, что приведет к постоянной работе компрессора и возрастанию энергопотребления.
- Кондиционер с мощностью, избыточной для потребности помещения, будет очень быстро охлаждать помещение и, как следствие, часто включать и выключать компрессор. Это также увеличит энергопотребление кондиционера. Кроме того, учитывая более высокий уровень шума у кондиционеров большей мощности, в помещении с кондиционером неоправданно высокой мощности вас будет беспокоить излишний шум.
- Теплоизоляция участка эксплуатации кондиционера повышает ваш комфорт и снижает потребление энергии. По этой причине имеет важность качественная изоляция участков потери и притока тепла из/в помещение. Помимо этого, во время эксплуатации кондиционера в помещении необходимо держать закрытыми двери и окна. Если существует необходимость в том, чтобы держать двери открытыми (в таких местах, как магазины и мелкие пункты продажи), следует использовать устройства, препятствующие притоку горячего или холодного воздуха снаружи, например воздушные завесы.
- Использование занавесей, штор или жалюзи во часы активного проникновения солнечных лучей непосредственно через окна предотвращает увеличение энергопотребления кондиционера.
- Если наружный блок находится под прямыми солнечными лучами, защита его от прямого солнечного излучения с помощью навеса, козырька и т.д. (при условии, что такие элементы не блокируют поток воздуха из наружного блока) предотвращает увеличение потребления энергии.
- Во время монтажа важно соблюдать правила установки внутренних и наружных блоков. В частности, перед воздухоприемными и воздуховыпускными каналами и вентиляционными решетками блоков не должно быть предметов, препятствующих потоку воздуха.
- Настройка кондиционера на значения температуры ниже требуемых увеличивает потребление энергии и снижает эффект комфорта. Вместо установки самого низкого/высокого значения температуры, вы можете эксплуатировать кондиционер при значениях температуры, наиболее приемлемых вашим потребностям.
- Регулярно очищайте фильтры пылесборника кондиционера. Засорение фильтров со временем создает препятствие прохождению потока воздуха и обеспечение ожидаемой вами от кондиционера производительности. Ввиду того, что это приводит к вынужденной работе кондиционера, увеличивается потребление энергии.
- Имеет большую важность чистота теплообменников внутреннего и наружного блоков кондиционера. Загрязнение или засорение теплообменников вынуждают кондиционер работать с большей нагрузкой для достижения требуемого охлаждения/обогрева, что увеличивает потребление энергии. Поэтому мы рекомендуем не реже одного раза в год проводить техническое обслуживание кондиционера. (Гарантия не распространяется на ежегодное техническое обслуживание)
- Вы можете снизить потребление энергии, воспользовавшись функцией программирования работы кондиционера, благодаря которой вы сможете обеспечить отключение кондиционера в ваше отсутствие в помещении и его повторное включение согласно запланированной эксплуатации.
- Мы рекомендуем выполнить регулировку лопастей направления воздуха во избежание нанесения беспокойства лицам, присутствующим в помещении. Использование функции "Chaos Swing" поможет вам обеспечить более сбалансированное распределение воздуха в помещении.

Установка батареек

Откройте крышку отделения для батареек пульта дистанционного управления в направлении, указанном стрелкой. Вставьте две батарейки AAA 1,5 В, соблюдая правильное направление (+) и (-), после чего закройте крышку.

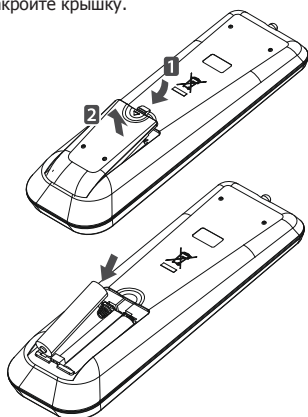

❗ Если на дисплее пульта исчезнет изображение, переустановите батарейки.

Метод работы

Для включения кондиционера направьте пульт дистанционного управления на принимающее устройство справа на передней панели кондиционера.

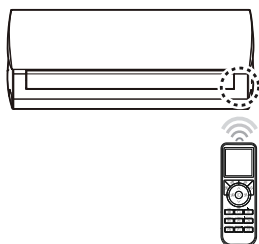

❗ При направлении пульта дистанционного управления он может управлять другими электронными устройствами. Направьте пульт дистанционного управления на приемное устройство кондиционера.

❗ Для обеспечения надлежащих условий эксплуатации протрите датчик и приемное устройство мягкой тканью.

Вопросы, на которые необходимо обратить внимание при эксплуатации пульта дистанционного управления

- При эксплуатации пульта дистанционного управления направляйте его на приемное устройство на кондиционере.
 - Убедитесь в отсутствии препятствий между пультом дистанционного управления и приемным устройством кондиционера.
 - Если кондиционер не подает звуковой сигнал при нажатии кнопок пульта дистанционного управления, это означает, что сигнал не получен. Повторно нажмите кнопку.
 - Не роняйте пульт дистанционного управления.
 - Защищайте пульт дистанционного управления от воздействия прямых солнечных лучей и устройств, излучающих тепло.
- ❗ Не вставляйте в пульт дистанционного управления перезаряжаемые батарейки, форма, размер и характеристики которых отличаются от стандартных батареек. Если вы планируете не эксплуатировать кондиционер в течение длительного времени, выньте батарейки из пульта дистанционного управления.

5 Эксплуатация изделия

Включение кондиционера

1. Если автоматический предохранитель кондиционера отключен, включите его.
2. Направьте пульт дистанционного управления на дисплей рабочего состояния внутреннего блока и нажмите кнопку "1" на пульте дистанционного управления. На передней панели загорится дисплей рабочего состояния, и из кондиционера поступит предупредительный сигнал.
3. Выберите требуемый режим с помощью пульта дистанционного управления.

Режимы работы

Кондиционер можно эксплуатировать в 5 различных режимах работы.

Режим "Охлаждение" (Soğutuyor)

Обеспечивает охлаждение при установленной температуре и условиях.

Режим "Обогрев" (Isıtıyor)

Обеспечивает обогрев обогрева при установленной температуре и условиях.

Режим работы "Автоматический" (Otomatik/A=)

В зависимости от установленного значения температуры кондиционер автоматически работает в режиме "Обогрев" или "Охлаждение". Кондиционер используется для распознавания температуры в помещении и автоматического управления скоростью вентилятора и температурой в помещении.

Режим "Осушение" (Nem Al/☼)

Используется при относительно низкой температуре и высокой влажности для снижения влажности без переохлаждения помещения.

Режим "Вентилирование" (Fan/🌀)

Обеспечивает циркуляцию воздуха без изменения температуры в помещении.

Выбор режима

1. Нажмите кнопку "Режим" (🔄) на пульте дистанционного управления. При каждом нажатии кнопки выполняется смена режима с переключением в следующей последовательности: режим "Автоматический", режим "Осушение" и режим "Вентилирование". Выберите один из режимов работы.

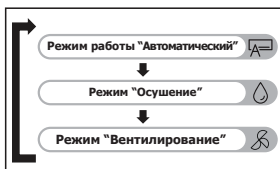

2. Отрегулируйте температуру в помещении с помощью кнопки "▲" на пульте дистанционного управления и скорость вращения вентилятора с помощью кнопок "🌀/🌀".

Охлаждение помещения (Soğutuyor)

Обеспечивает комфортное охлаждение.

1. Для включения изделия нажмите кнопку "1".
2. Для переключения в режим "Охлаждение" нажмите кнопку "Soğut" (☼).
На экране появится надпись "Soğutuyor"

Дисплей пульта

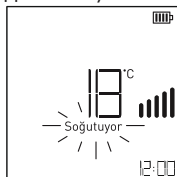

Дисплей кондиционера

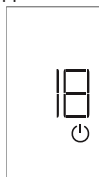

3. Нажимайте кнопки до достижения "▲" требуемого значения температуры. При каждом нажатии кнопки заданное значение температуры в помещении будет увеличиваться или уменьшаться на 1°C (1°F).
- Диапазон температур составляет от 18°C (64°F) до 30°C (86°F).
 4. Вы также можете установить требуемую скорость вращения вентилятора. См. "Регулировка скорости вентилятора".
- 1 Установите значение температуры на дисплее пульта дистанционного управления на значение ниже температуры в помещении.
- 1 Если кондиционер длительное время непрерывно работает в режиме "Охлаждение", на лицевой панели и горизонтальных лопастях может образоваться конденсат.
- #### Функция "Быстрое охлаждение"
- Обеспечивает быстрое охлаждение помещения.
1. Для включения изделия нажмите кнопку "1".

- Для переключения в режим "Охлаждение" нажмите кнопку "Охлаждение" (☀️).
- Для запуска функции "Быстрое охлаждение" нажмите кнопку "Быстрый" (⚡️). На экране появится символ "P□"

Дисплей пульта

Дисплей кондиционера

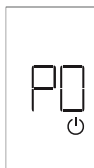
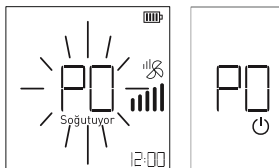

- Для отмены функции быстрого охлаждения достаточно нажать одну из кнопок "Hızlı", "Sessiz", "Ekonomi", "☀️/☁️", "⬆️" "Soğut", "Isit" и "Mod". После отмены функции "Быстрое охлаждение" (за исключением режимов "Бесшумный" и "Экономичный", "☀️/☁️" кондиционер будет продолжать работу с максимальной скоростью вращения вентилятора. Чтобы изменить скорость, см."Регулировка скорости вентилятора".

Что такое "Быстрое охлаждение"?

Для быстрого снижения температуры в помещении кондиционер в течение 30 минут работает в режиме "Охлаждение" и обеспечивает снижение температуры до 18°C (64°F) при очень высокой скорости вращения вентилятора.

- Функция "Быстрое охлаждение" используется для быстрого снижения температуры в помещении, что, в частности, актуально в жаркие летние дни.
- Функция "Быстрое охлаждение" не используется в режиме "Обогрев".
- Эта функция может отсутствовать или не работать на некоторых моделях.

Обогрев помещения (Isityor)

Обеспечивает комфортный обогрев помещения.

- Для включения изделия нажмите кнопку "Ⓜ️".
- Для переключения на режим "Обогрев" нажмите кнопку "Isit" (☀️). На экране появится символ "Isityor".

Дисплей пульта

Дисплей кондиционера

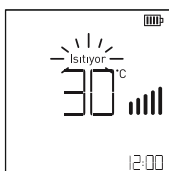

- Нажимайте кнопки "⬆️" до достижения требуемого значения температуры. При каждом нажатии кнопки установленное значение температуры в помещении увеличивается или уменьшается на 1°C (1°F).
- Диапазон температур составляет от 18°C (64°F) до 30°C (86°F).

- Вы также можете установить требуемую скорость вращения вентилятора. См. "Регулировка скорости вентилятора".

- Установите значение температуры на дисплее пульта дистанционного управления на значение выше температуры в помещении.
- Когда кондиционер находится в режиме "Обогрев", для более эффективного обогрева установите угол наклона горизонтальных лопастей в минимальное положение.
- Когда кондиционер находится в режиме "Обогрев", вентилятор внутреннего блока некоторое время продолжает работать после достижения требуемого значения температуры в помещении. В этом случае воздух, выдуваемый кондиционером, может казаться теплым. Если вы ощущаете, что температура в помещении низкая, мы рекомендуем вам установить более высокое значение температуры на пульте.

Функция "Быстрый обогрев"

Обеспечивает быстрый обогрев помещения.

- Для включения изделия нажмите кнопку "Ⓜ️".
- Для переключения на режим "Обогрев" нажмите кнопку "Isit" (☀️).
- Для запуска функции "Быстрый обогрев" нажмите кнопку "Hızlı". На экране появится символ "P□".

Дисплей пульта

Дисплей кондиционера

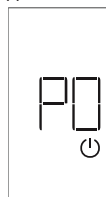
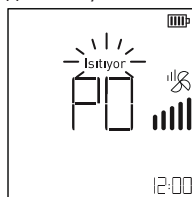

- Для отмены функции "Быстрый обогрев" достаточно нажать одну из кнопок "Hızlı", "Sessiz", "☀️/☁️", "⬆️", "Soğut", "Isit" и "Mod". При отмене функции "Быстрое охлаждение" (кроме "Бесшумный", "☀️/☁️") кондиционер продолжит работу на самой высокой скорости вращения вентилятора. Для изменения скорости См. "Регулировка скорости вентилятора".

Что такое "Быстрый обогрев"?

Для быстрого повышения температуры в помещении кондиционер в течение 30 минут работает в режиме "Обогрев" и обеспечивает достижение температуры 30°C (86°F) на очень высокой скорости вращения вентилятора.

1. Функция "Быстрый обогрев" используется для быстрого повышения температуры в помещении, что, в частности, актуально в холодные зимние дни.
2. Функция "Быстрый обогрев" не используется в режиме "Охлаждение".
3. Эта функция может отсутствовать или не работать в некоторых моделях.

Режим работы "Автоматический" (A)

В зависимости от значения температуры, установленного на пульте дистанционного управления, кондиционер выполняет автоматическую работу в режиме "Охлаждение" или "Обогрев". Кондиционер распознает температуру в помещении и автоматически регулирует скорость вращения вентилятора и температуру помещения.

1. Для включения изделия нажмите кнопку "A".
2. Для переключения в режим работы "Автоматический" нажмите и удерживайте кнопку "Режим" (C). На экране появится символ "A" и надпись "Автоматический".

Дисплей пульта

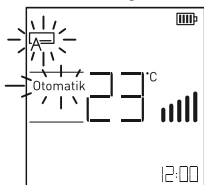

Дисплей кондиционера

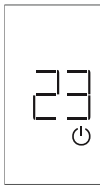

3. Для достижения требуемой температуры нажимайте кнопки "Up" и "Down". При каждом нажатии кнопки установленное значение комнатной температуры будет увеличиваться или уменьшаться на 1°C (1°F).

- Диапазон температур составляет от 18°C (64°F) до 30°C (86°F). Вы также можете установить требуемую скорость вращения вентилятора. См. "Регулировка скорости вентилятора".

1. Установите значение температуры на дисплее пульта дистанционного управления на значение выше или ниже температуры в помещении.
2. Во время работы кондиционера в режиме "Обогрев" установите угол наклона горизонтальных лопастей в минимальное положение для более эффективного обогрева.
3. Во время работы кондиционера в режиме "Обогрев" вентилятор внутреннего блока некоторое время продолжит работу после достижения температуры в помещении требуемого значения. В этом случае воздух, выдуваемый кондиционером, может казаться теплым.

Если вы ощущаете, что температура в помещении низкая, мы рекомендуем вам установить значение температуры на пульте на более высокое значение.

Режим Осушение (D)

Этот режим используется для предупреждения образования плесени путем удаления избытка влаги в помещении с повышенной влажностью. Этот режим автоматически регулирует температуру для поддержания оптимального уровня влажности в помещении во время работы кондиционера.

1. Для включения изделия нажмите кнопку "D".
2. Для перехода в режим "Mod" нажмите и удерживайте кнопку "Режим" (C). На экране появится символ "D" и надпись "Осушение".

Дисплей пульта

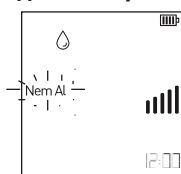

Дисплей кондиционера



1. В этом режиме кондиционер распознает температуру в помещении и регулирует ее оптимальный уровень для устранения влажности в зависимости от температуры в помещении. В этом случае установленное значение температуры не отображается на пульте дистанционного управления, и вы не можете осуществлять контроль температуры в помещении.

2. Во время функции "Осушение" обеспечивается автоматическая регулировка по алгоритму, соответствующему текущей температуре помещения для создания в помещении благоприятных для здоровья комфортных условий даже в сезоны с высокой влажностью.

3. Надписи на дисплее кондиционера могут варьироваться.

Режим "Вентилирование" (S)

Обеспечивает циркуляцию воздуха без изменения температуры в помещении.

1. Для включения изделия нажмите кнопку "S".
2. Для перехода в режим "Вентилирование" нажмите и удерживайте кнопку "Режим" (C). На экране появится символ "S" и надпись "Вентилятор".

Дисплей пульта

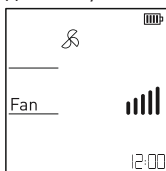

Дисплей кондиционера

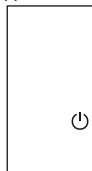

3. Вы также можете установить требуемую скорость вращения вентилятора. См. "Регулировка скорости вентилятора".

ⓘ В этом режиме компрессор наружного блока кондиционера не работает.

ⓘ Выполняется повторная подача воздуха в помещение для обеспечения циркуляции воздуха без создания тепла.

Регулировка скорости вентилятора

Вы можете установить требуемую скорость воздушного потока путем нажатия кнопку "↻" и "↺".

| Символ | Описание |
|--------|--|
| | низкая скорость вентилятора |
| | Средняя – низкая скорость вентилятора |
| | Средняя скорость вентилятора |
| | Высокая – средняя скорость вентилятора |
| | Высокая скорость вентилятора |
| | Chaos Swing (эффект естественного ветра) |

ⓘ В режиме Chaos Swing скорость вентилятора автоматически переключается между средним и низким значениями скорости в зависимости от температуры в помещении.

ⓘ Параметры могут варьироваться о в зависимости от модели изделия.

Регулировка /контроль температуры в помещении

Регулировка температуры

2. Вы можете незатруднительно установить требуемую температуру в помещении нажатием кнопок "⬆" и "⬇".
 ⬆: Увеличение значения на 1°C (1°F) при каждом нажатии кнопки.

⬇: Уменьшение значения на 1°C (1°F) при каждом нажатии кнопки.

Режим "Охлаждение":

Если установленное значение температуры выше температуры в помещении, устройство не будет работать в режиме "Охлаждение". Уменьшите установленное значение температуры.

Режим "Обогрев":

Если установленное значение температуры ниже температуры в помещении, устройство не будет работать в режиме "Обогрев". Увеличьте установленное значение температуры.

Направление вертикального воздушного потока

1. Для включения изделия нажмите кнопку "⬆".
2. Установите угол наклона лопастей нажатием кнопки "Dikey".

На экране появится символ "⬆" и горизонтальные лопасти начнут движение под установленным углом наклона.

Дисплей пульта

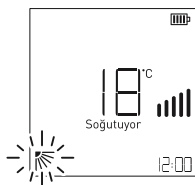



| Символ | Описание |
|--------|--|
| | Угол наклона лопастей ступени 1 |
| | Угол наклона лопастей ступени 2 |
| | Угол наклона лопастей ступени 3 |
| | Угол наклона лопастей ступени 4 |
| | Угол наклона лопастей ступени 5 |
| | Угол наклона лопастей ступени 6 |
| | Свободное движение лопастей: Горизонтальные лопасти выполняют автоматическое движение между ступенями 1 и 6. |

ⓘ Всегда используйте пульт дистанционного управления для регулировки направления горизонтальных лопастей. При ручной регулировке горизонтальных лопастей можно повредить изделие.

ⓘ При выключении кондиционера горизонтальные лопасти также закрываются.

ⓘ При нажатии на кнопку "Dikey" "⬆" после свободного движения лопастей, горизонтальные лопасти остаются в своем последнем положении.

Направление горизонтального воздушного потока

1. Для включения изделия нажмите кнопку .
2. Отрегулируйте угол наклона лопастей, нажав кнопку .

На экране появится символ , и горизонтальные лопасти начнут двигаться в соответствии с установленным углом.

Дисплей пульта

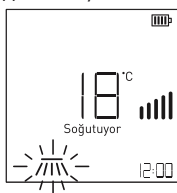

| Символ | Описание |
|---|--|
|  | Угол наклона лопастей ступени 1 |
|  | Угол наклона лопастей ступени 1 |
|  | Угол наклона лопастей ступени 3 |
|  | Угол наклона лопастей ступени 4 |
|  | Угол наклона лопастей ступени 5 |
|  | Обеспечивает автоматический контроль угла наклона между ступенями 1 и 3. |
|  | Обеспечивает автоматический контроль угла наклона между ступенями 3 и 5. |
|  | Свободное движение лопастей: Вертикальная лопасть совершает автоматические движения между ступенями 1 и 5. |

- ☐ Всегда используйте пульт дистанционного управления для регулировки направления вертикальных лопастей. При ручной регулировке вертикальных лезвий можно повредить изделие.
- ☐ Эта функция может отсутствовать или не работать в некоторых моделях.
- ☐ При нажатии кнопки "Горизонтально" () после свободного движения лопастей вертикальные лопасти останутся в своем последнем положении.

Мягкий воздух в одно касание ()

При нажатии кнопки , можно выполнить незатруднительную регулировку воздушного потока под двумя разными углами для отклонения прямого потока.

Дисплей пульта

Дисплей пульта

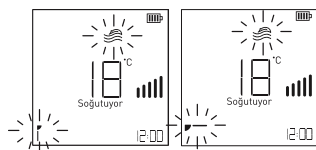

Информационный мониторинг (Мгновенное энергопотребление и температура помещения) ()

При нажатии и удержании кнопки "Подтверждение" () в течение 3 секунд на дисплее внутреннего блока отобразится мгновенное энергопотребление (кВт), а на дисплее пульта – мгновенная температура в помещении.

Дисплей пульта



Дисплей кондиционера

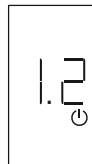

- ☐ Значение 1.2, приведенное в качестве примера на дисплее кондиционера, дано в кВт и эквивалентно 1200 Вт.
- ☐ Показания температуры в помещении могут варьироваться в зависимости от местоположения беспроводного пульта дистанционного управления.

Включение/выключение дисплея ()

Нажатием и удержанием кнопки "Сон" () в течение 3 секунд можно включить и выключить дисплей.

- ☐ Эта функция может не поддерживаться в зависимости от модели.

Функция "Очистка воздуха Ionfresh (Ionizer)"

Обеспечивает удаление микроскопических частиц в помещении методом ионизации.

1. Для запуска функции "Очистка воздуха Ionfresh" нажмите кнопку "Hijyen/Ion" ()

Функция "Очистка воздуха Ionfresh" сочетается с функцией "Гигиена". Очередность функций указана в таблице.

Дисплей пульта

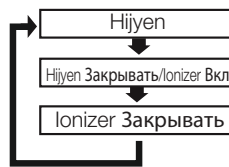
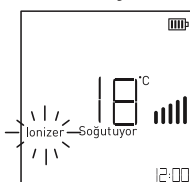

2. Для отключения функции "Очистка воздуха Ionfresh" нажмите и удерживайте кнопку "Гигиена/Ионизация" () на дисплее пульта до отключения символа "Ионизатор".

- ❑ При выключенном кондиционере можно запустить функцию "Очистка воздуха Ionfresh", на этом этапе вентилятор вращается на самых низких оборотах.
- ❑ Функции "Гигиена" и "Очистка воздуха Ionfresh (ионизатор)" не могут работать одновременно.

Функция "Гигиена" (Гигиена)

При работе в течение 15 минут при температуре 56°C и выше обеспечивает уничтожение на поверхности теплообменника внутреннего блока 99,99 % кишечной палочки /Escherichia Coli/, золотистого стафилококка /Staphylococcus Aureus/ и 99,99 % коронавируса крупного рогатого скота /Bovine Coronavirus/ и вируса гриппа типа А (H1N1).

1. Для запуска функции "Гигиена" нажмите и удерживайте кнопку "Гигиена/Ионизация" до появления на экране символа "Гигиена".
- ❑ Функция "Гигиена" совмещена с функцией "Очистка воздуха Ионизатор". Очередность функций указана в таблице.

Дисплей пульта

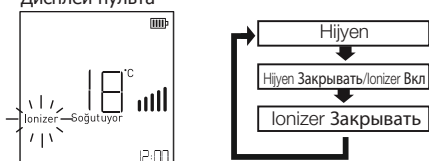

2. При активации функции "Гигиена" на дисплее вашего кондиционера появляется символ HJ.
3. Для отмены функции нажмите кнопку "Гигиена/Ионизация" на пульте дистанционного управления.

- ❑ Функция "Гигиена" может использоваться во время работы кондиционера. Эта функция работает от 15 до 30 минут в зависимости от условий окружающей среды.
- ❑ Загрязненность или засоренность воздушного фильтра влияет на работу функции "Гигиена". Учитывая это, проводите очистку воздушного фильтра с периодичностью, рекомендованной в руководстве пользователя.
- ❑ Функция "Гигиена" работает при нижеуказанных температурах окружающей среды. При запуске функции "Гигиена" за пределами этих условий на дисплее кондиционера будет мигать символ HJ, вы услышите 3 звуковых сигнала из вашего кондиционера, и ваше изделие не осуществит переход в функцию "Гигиена".

| | |
|---------------------|-------------------------|
| В помещении | 16°C(61°F) ~ 27°C(81°F) |
| На открытом воздухе | -5°C(23°F) ~ 30°C(86°F) |

- ❑ Функции "Гигиена" и "Очистка воздуха Ionfresh (ионизатор)" не могут работать одновременно.

- ❑ Если требуемая температура не может быть достигнута теплообменником в течение 30 минут, ваш кондиционер автоматически выйдет из функции "Гигиена". В этом случае на индикаторе кондиционера будет мигать символ HJ, и вы услышите 2 звуковых сигнала из кондиционера.
- ❑ При активации функции "Гигиена" на пульте загорятся пиктограммы "Гигиена", которые погаснут через 10 секунд. В течение этого периода нельзя использовать все клавиши, кроме "Гигиена/Ионизация", "Обогрев", "Охлаждение", "Режим" и "Включение/Выключение" (условия вывода). При активации какой-либо из этих клавиш происходит автоматическое отключение функции.
- ❑ Функцию "Включение/Выключение дисплея" можно использовать через 10 секунд после активации функции "Гигиена".
- ❑ Функции, активируемые пользователем во время активной функции "Гигиена" и находящиеся за пределами требуемых условий, распознаются кондиционером и активируются после завершения функции.

Функция "Экономия"

Обеспечивает энергосбережение в процессе охлаждения.
 Шаг-1: Потребляемая в режиме "Охлаждение" мощность снижается на 20% ниже номинальной мощности.
 Шаг-2: Потребляемая в режиме "Охлаждение" мощность снижается на 40% ниже номинальной мощности.
 Шаг-3: Потребляемая в режиме "Охлаждение" мощность снижается на 60 % ниже номинальной.

1. Для включения изделия нажмите кнопку.
2. Для перехода в режим "Охлаждение" нажмите кнопку "Охлаждение".
3. Установите кондиционер на требуемую температуру. См. "Регулировка температуры".
4. Для запуска функции "Экономия" Шаг-1 нажмите кнопку "Экономия".



Ввод Шаг-1

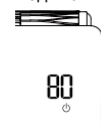

Ввод Шаг-2



Ввод Шаг-3



- ❑ Функция "Экономия" действительна при следующих значениях настройки температуры. В помещении 18°C (64°F) ~ 30°C (86°F)
На открытом воздухе 21°C (70°F) ~ 32°C (90°F)
- ❑ Эту функцию можно использовать только в режиме охлаждения.
- ❑ При выборе функции "Экономия" может снизиться мощность изделия.
- ❑ При нажатии кнопки "Бесшумный" (🔇) во время работы функции "Экономия", отключается функция "Экономия" и работает функция "Бесшумный".

Функция "Бесшумный" (🔇)

Снижает уровень шума наружного блока во избежание возможных претензий со стороны соседей в связи с шумом.

Функция "Бесшумный" снижает уровень звука на 3 дБ в сравнении с обычным режимом работы.

1. Для включения изделия нажмите кнопку ⏸.
2. Эту функцию можно использовать в режимах "Охлаждение", "Обогрев" и "Автоматический".
3. Для запуска функции "Бесшумный" нажмите кнопку "Бесшумный" (🔇).
4. Для отключения функции "Бесшумный" повторно нажмите кнопку "Бесшумный" (🔇).

Дисплей пульта

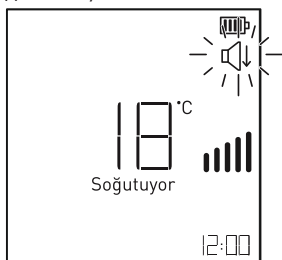

Функция "Бесшумный" работает при следующих значениях настройки температуры.

При охлаждении:

В помещении 18°C(64°F) ~ 30°C(86°F)
На открытом воздухе 21°C(64°F) ~ 43°C(109°F)

При обогреве:

В помещении 16°C(60°F) ~ 30°C(86°F)
На открытом воздухе 6°C(43°F) ~ 24°C(24°F)

❑ Если во время работы функции отключения звука нажать кнопку "Ekonomi" (⚡), функция "Бесшумный" будет отключена и будет работать функция "Экономия".

❑ Если при активной функции "Бесшумный" выбрать какой-либо другой режим или функцию "Быстрый", функция "Бесшумный" будет отключена.

❑ При выборе функции "Бесшумный" может снизиться мощность изделия.

Установка времени (🕒)

1. Для установки времени нажмите и удерживайте кнопку "Таймер" (🕒) в течение 3 секунд, в результате чего начнут мигать цифры, показывающие время.

Дисплей пульта

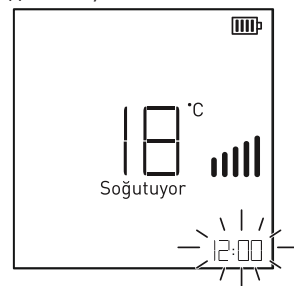

2. Установите время с помощью кнопок ⬆ (при удержании кнопки более 3 секунд, значения будут меняться с интервалом в 10 минут).
3. Завершите процесс установки времени, нажав кнопку "Подтверждение" (✔). После установки времени на экране останется символ часов.
 - ❑ До завершения установки времени невозможно изменить настройки температуры. Для выхода из функции "Настройка времени" повторно нажмите кнопку "Подтверждение" (✔). При этом будет сохранено время на момент нажатия кнопки "Подтверждение" (✔).
4. Для повторного изменения времени повторите шаги 1, 2, 3.
 - ❑ Формат времени 24 часа.

Очень важно правильно установить время, так как установка программы, которую вы зададите кондиционеру, будет основываться на времени на пульте дистанционного управления.
 - ❑ Настройку времени можно выполнить при выключенном пульте дистанционного управления.

Функция "Сон" (☾)

Эта функция предотвращает чрезмерное охлаждение или обогрев в помещении во время сна. При выборе функция настройки режима "Сон", когда кондиционер находится в режиме охлаждения или обогрева, он работает для обеспечения оптимального комфорта и останавливается по истечении установленного вами времени.

1. Для включения изделия нажмите кнопку "⏸".
2. Выберите требуемый режим, нажав одну из кнопок "Soğut" (❄️), "Isit" (☀️) или "Mod" (🔄).
3. Установите кондиционер на требуемую температуру. См. "Регулировка температуры".
4. Для запуска функции режима "Уyku" нажмите кнопку "Сон" (☾).
5. При каждом нажатии кнопки "Сон" (☾) к времени работы выбранного режима добавляется еще 1 час.
 - Вы можете установить режим сна от 1 до 7 часов.
 - В случае превышения 7 часов система автоматически выйдет из режима "Сон".

Дисплей пульта

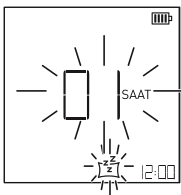

⚠️ Пожалуйста, выбирайте оптимальное время для режима "Сон" (охлаждение помещения в течение длительного времени вредно для здоровья).

- ☒ В режиме "Сон" установленное значение температуры помещения в режиме "Охлаждение" будет через 30 минут на 1°C и через 1 час на 2°C выше установленного вами значения.
- ☒ В режиме "Сон" установленное значение температуры помещения в режиме "Обогрев" будет через 60 минут на 1°C и через 2 часа на 2°C ниже установленного вами значения.
- ☒ Режим "Сон" можно установить только во время работы изделия.

Функция автоматического включения/выключения

Обеспечивает автоматическое включение или выключение кондиционера в ваше отсутствие или во время сна.

Автоматическое включение (Aç)

Для автоматического включения кондиционера вы можете задать программу, выполнив нижеуказанные действия.

Пример: Включить кондиционер в 10:00 утра.

1. Нажмите и удерживайте кнопку "Zamanlayıcı" (🕒) до появления мигающего символа "Aç".
 - ☒ Под кнопкой таймера объединены функции Автоматическое включение, Автоматическое выключение, Отмена настроек таймера и выход из этих функций. Очередность функций указана в таблице.

Дисплей пульта

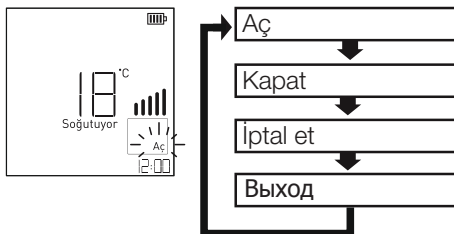

2. Установите время с помощью кнопок "▲ ▼" при каждом нажатии кнопки выполняется изменение с интервалом 10 минут, при нажатии и удержании кнопки в течение 3 секунд выполняются быстрые переходы с интервалом 10 минут).

Дисплей пульта

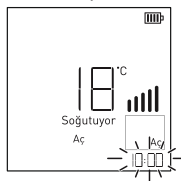

3. Завершите процесс настройки времени, нажав кнопку "Onay" (☑). После завершения настройки на экране пульта дистанционного управления появится символ "Aç", который изменится на отображение текущего времени

Дисплей пульта

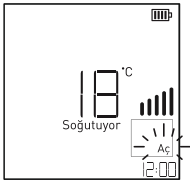

Дисплей кондиционера

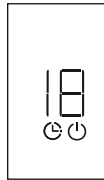

- Для отмены функции автоматического включения нажмите и удерживайте кнопку "Zamanlayıcı" (🕒) до появления опции "İptal Et", после появления опции "İptal Et" нажмите кнопку "Onay" (✔).
- Для повторного изменения времени автоматического включения повторите шаги 1, 2, 3.
 - Если при настройке функции автоматического включения нажать какую-либо кнопку, кроме кнопок со стрелками вверх и вниз или кнопкой подтверждения, произойдет выход из функции автоматического включения.
 - Формат времени 24 часа. Очень важно правильно установить время, так как установка программы, которую вы зададите кондиционеру, будет основываться на времени на пульте дистанционного управления.
 - Функция автоматического включения может работать при выключенном пульте дистанционного управления.

Автоматическое выключение

Вы можете установить программу автоматического отключения кондиционера, выполнив нижеуказанные действия.

Пример: Выключить кондиционер в 10:00 утра.

- Нажмите и удерживайте кнопку "Kapat" (✔) до появления мигающего символа "Выключение".
 - Под кнопкой таймера объединены функции Автоматическое включение, Автоматическое выключение, Отмена настроек таймера и выход из этих функций. Очередность функций указана в таблице.

Дисплей пульта

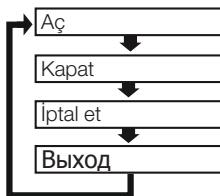
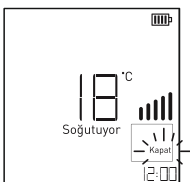

- Установите время с помощью кнопок "▲▼" (при каждом нажатии кнопки выполняется изменение с интервалом 10 минут, при нажатии и удержании кнопки в течение 3 секунд выполняются быстрые переходы с интервалом 10 минут).

Дисплей пульта

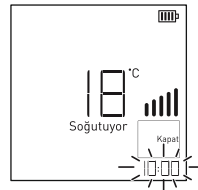

- Завершите процесс настройки времени, нажав кнопку "Onay" (✔). После завершения настройки на экране пульта дистанционного управления появится символ "Karat", который изменится на отображение текущего времени.

Дисплей пульта

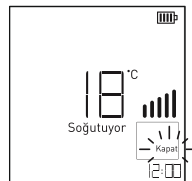

Дисплей кондиционера

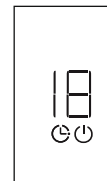

- Для отмены функции автоматического выключения нажмите и удерживайте кнопку "Zamanlayıcı" (🕒) до появления опции "İptal Et", после появления опции "İptal Et" нажмите кнопку "Onay" (✔).
- Для повторного изменения времени автоматического включения повторите шаги 1, 2, 3.
 - При нажатии какой-либо кнопки, кроме кнопок со стрелками вверх и вниз или кнопкой подтверждения при настройке функции автоматического выключения, произойдет выход из функции автоматического выключения.
 - Формат времени 24 часа. Очень важно правильно установить время, так как установка программы, которую вы зададите кондиционеру, будет основываться на времени на пульте дистанционного управления.
 - Функция автоматического выключения может работать при выключенном пульте дистанционного управления.

Автоматический запуск

В случае отключения и повторного включения питания кондиционер благодаря функции автоматического запуска начинает работать с настроек, которые были до отключения питания. При первом запуске вентилятора работает на минимальной скорости, а запуск компрессора происходит через 2,5-3 минуты. После запуска компрессора скорость вентилятора автоматически возвращается к предыдущим настройкам.

Автоматический запуск системы кондиционирования воздуха

Эта функция восстанавливает предыдущие настройки при повторном включении системы кондиционирования воздуха в случае отключения питания. Эта функция является заводской настройкой по умолчанию.

Отмена автоматического запуска

- 1 Откройте горизонтальную лопасть.
- 2 Нажмите и удерживайте кнопку "Включение/Выключение" в течение 6 секунд.
- Устройство подаст звуковой сигнал 2 раза, а индикатор мигнет 4 раза.

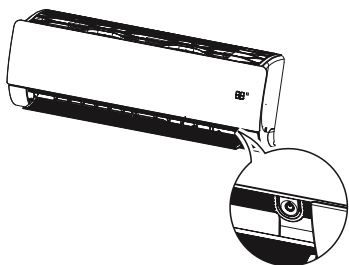

* Данная характеристика может варьироваться в зависимости от типа модели.

- Для повторной активации этой функции нажмите и удерживайте кнопку "Включение/выключение" в течение 6 секунд. Устройство подаст звуковой сигнал 2 раза, а индикатор мигнет 4 раза.
- Если нажать и удерживать кнопку "Включение/Выключение" в течение 3-5 секунд вместо 6 секунд, устройство перейдет в тестовый режим работы. В процессе тестирования блок подает сильный воздушный поток для охлаждения в течение 18 минут, а затем возвращается к заводским настройкам по умолчанию.

Управление кондиционером без пульта дистанционного управления

Используйте кнопку "Включение/Выключение" для управления кондиционером в случае отсутствия пульта дистанционного управления. Наряду с этим, устанавливается высокая скорость вращения вентилятора.

- 1 Откройте горизонтальную лопасть.
- 2 Нажмите кнопку "Включение/выключение".

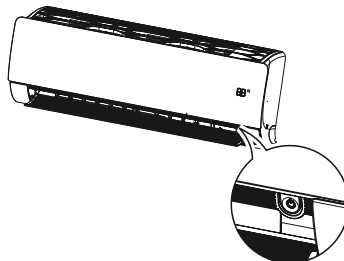

| | При температуре в помещении выше 24°C | При температуре в помещении 21-24°C | При температуре в помещении ниже 21°C |
|--|---------------------------------------|-------------------------------------|---------------------------------------|
| Рабочий режим | Охлаждение | Осушение | Обогрев |
| Скорость вентилятора внутреннего блока | Высокая | Высокая | Высокая |
| Настройка температуры | 22°C | 23°C | 24°C |

Эта функция может отсутствовать или не работать в некоторых моделях.

Тестовый режим работы

1. Для запуска тестового режима работы нажмите и удерживайте кнопку ручного управления на внутреннем блоке в течение около 3 секунд.
2. Для отмены тестового режима работы нажмите кнопку ручного управления или кнопку на пульте дистанционного управления.
3. В этом положении на дисплее рабочего состояния кондиционера появится символ **LO**.
4. Кондиционер во время тестового режима, независимо от температуры в помещении, работает на максимальной скорости вентилятора в течение 18 минут в режиме "Охлаждение".
5. При поступлении сигнала с пульта дистанционного управления в тестовом режиме работы кондиционер начинает работать в соответствии с настройками с пульта дистанционного управления.

6 Функция HomeWhiz (опционально)

Благодаря функции HomeWhiz вы можете управлять кондиционером с вашего смарт-устройства и контролировать температуру окружающей среды.

Настройка HomeWhiz и настройки учетной записи пользователя

Для использования функции беспроводного подключения вашего кондиционера установите приложение HomeWhiz из магазина приложений вашего смарт-устройства. Для обеспечения возможности использования приложения убедитесь, что ваше смарт-устройство подключено к сети Интернет. Если вы используете приложение впервые, выполните процедуру регистрации в приложении, используя ваш адрес электронной почты. После выполнения регистрации через созданную учетную запись вы можете использовать все изделия с функцией HomeWhiz в вашем доме. Для просмотра изделий, сопряженных с вашей учетной записью, необходимо войти в раздел "Добавить/удалить устройство" на странице "Устройства" в приложении. На этой странице вы можете сопоставить эти изделия с пользователями.

1. Откройте настройки беспроводного подключения вашего смарт-устройства и подключитесь к беспроводной сети, к которой будет подключен ваш кондиционер.
2. Нажмите "Добавить/удалить устройство" в приложении HomeWhiz.
3. Войдите в раздел "Установить новое устройство".
4. На появившемся экране выберите устройство "Кондиционер".
5. Ознакомьтесь с инструкциями на экране и нажмите на раздел "Начать установку".
6. На пульте дистанционного управления вашего кондиционера нажмите одновременно и удерживайте кнопки "Быстрый" и "Бесшумный" в течение 5 секунд.
7. Кондиционер подаст предупреждающий сигнал и начинает мигать индикатор беспроводного подключения.
8. Перейдите к следующему шагу в приложении HomeWhiz и, следуя инструкциям, подключите смарт-устройство к сети "HomeWhiz_xxxx". Сетевой пароль можно узнать в приложении HomeWhiz. После подключения к сети HomeWhiz вернитесь в приложение HomeWhiz.
9. Выберите сеть, к которой вы хотите подключить кондиционер, и введите ее пароль.
10. Во время подключения вашего кондиционера к выбранной сети будет мигать "Индикатор беспроводного подключения". После установки соединения индикатор перестанет мигать и останется включенным.
11. После подключения кондиционера к выбранной сети ваше смарт-устройство также необходимо подключить к этой же сети. Если ваше смарт-устройство не установило соединение автоматически, перейдите в раздел беспроводных сетей вашего смарт-устройства и подключитесь к сети, к которой подключен ваш кондиционер.
12. Дайте вашему кондиционеру имя из приложения HomeWhiz. Вы можете увидеть добавленное вами устройство на странице "Устройства".

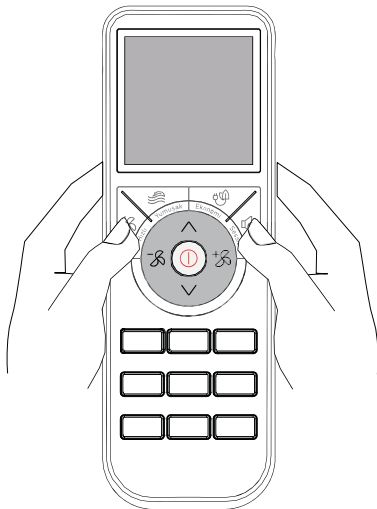

13. Во время работы вашего кондиционера с подключением к сети Интернет будет гореть "Индикатор беспроводного подключения". "Индикатор беспроводного подключения" не загорается при отключенном кондиционере.

Использование кондиционера на нескольких устройствах

Вы можете использовать ваш кондиционер на нескольких смарт-устройствах. Для этого установите приложение HomeWhiz на другое смарт-устройство. Во время открытия приложения вам нужно войти в вашу учетную запись.

- ❗ Если вы уже добавили изделие в учетную запись, вы можете начать эксплуатацию вашего кондиционера непосредственно после входа в систему.

Для эксплуатации установленного кондиционера в новой учетной записи выполните следующие действия.

1. Создайте новую учетную запись и войдите в приложение HomeWhiz с этой учетной записи. Убедитесь, что смарт-устройство и кондиционер подключены к одной сети.
 2. Нажмите "Добавить/удалить устройство" на странице "Устройства". На вкладке "Другие устройства" вы можете увидеть изделие и пользователя, которому он принадлежит.
 3. Коснитесь символа (+) рядом с кондиционером, который вы хотите добавить, и дайте имя изделию.
 4. Ваш запрос на добавление изделия будет направлен владельцу изделия по электронной почте. После подтверждения владельцем вы можете начать использовать изделие совместно.
- ❗ После завершения процедур установки смарт-устройство и кондиционер не нужно подключать к одной сети. Вы можете эксплуатировать ваше изделие в течение всего времени, пока ваше смарт-устройство подключено к сети Интернет.

- ❗ Для просмотра изделий, сопряженных с вашей учетной записью, необходимо войти в раздел "Добавить/удалить устройство" на странице "Устройства" в приложении. На этой странице вы можете сопоставить эти изделия с пользователями.

Удаление настроек HomeWhiz

Удаление настроек HomeWhiz можно выполнить через приложение. Следуйте инструкциям в приложении.

Устранение неполадок HomeWhiz

При возникновении проблем с управлением или подключением выполните следующие действия.

- Если проблема не устранена, выполните следующий шаг.
1. Проверьте, подключено ли ваше смарт-устройство к сети Интернет.
 2. Закройте и повторно откройте приложение HomeWhiz на смарт-устройстве.
 3. Перезагрузите смарт-устройство.
 4. Если соединение не удалось установить с помощью описанных выше процедур, повторно выполните первоначальные настройки изделия.
 5. При невозможности устранения проблемы обратитесь в авторизованный сервисный центр.

Технические характеристики модуля беспроводной сети

| | |
|----------------------------------|--|
| Диапазон частот | 2412 - 2484 ГГц |
| Выходная мощность (макс.) | IEEE 802.11b: 20 dBm IEEE 802.11n: 14 dBm |

- ❗ HomeWhiz работает в диапазоне частот 2,4 ГГц.
- ❗ При работе модуля беспроводной сети между пользователем и устройством рекомендуется соблюдать расстояние не менее 20 см.

6 Техническое обслуживание и очистка

Регулярно очищайте изделие для поддержания оптимальной производительности и предотвращения возможных неисправностей.

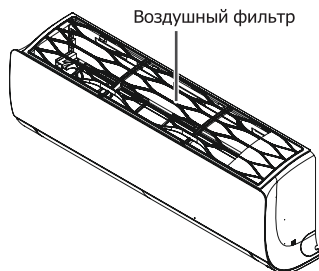

| Часть | Метод очистки | Интервал очистки |
|------------------|--|------------------|
| Воздушный фильтр | См. "Очистка воздушного фильтра" | 2 недели |
| Фильтр ЗМ | См. "Очистка Фильтра ЗМ" | 1 месяц |
| Внутренний блок | Очистите поверхность внутреннего блока, используя мягкую и сухую ткань. | Периодически |
| | Очистите шланг для слива воды. | 4 месяца |
| | Очистите поддон для слива воды от образовавшегося конденсата. | Один раз в год |
| | Очистите теплообменник. | Один раз в год |
| | Замените батареи в пульте дистанционного управления. | Один раз в год |
| Наружный блок | Используйте пар для очистки змеевиков теплообменника и отверстий в панелях (Обратитесь в авторизованный сервисный центр) | Периодически |
| | Очистите вентилятор. | Один раз в год |
| | Очистите шланг для слива воды. | Один раз в год |

И Ежегодное техническое обслуживание в авторизованном сервисном центре продлит срок службы кондиционера и повысит эффективность его работы.

△ Перед началом очистки или технического обслуживания отключите питание изделия.

△ Запрещается мыть кондиционер водой. Риск поражения электрическим током.

- После монтажа или технического обслуживания изделия проверьте оборудование на утечку газообразного хладагента.
- Во время очистки или обслуживания изделия пользуйтесь прочной табуреткой или лестницей.
- Для очистки используйте мягкую ткань. Не используйте абразивные моющие средства, растворители и т.д.
- Вставьте шланг для слива воды с обеспечением правильного слива воды.
- Во время снятия воздушного фильтра не прикасайтесь к металлическим частям. Риск травматизма.

И Не очищать фильтр ионизатора, пульт дистанционного управления или наружную поверхность кондиционера горячей водой температуры 40°C и выше или такими летучими веществами, как растворители, ацетон или бензин. Это может привести к повреждению наружной поверхности кондиционера и пульта дистанционного управления.

И По окончании сезона извлеките батареи из пульта дистанционного управления. Если вы не собираетесь использовать кондиционер длительное время, накройте наружный блок кондиционера чехлом, который защитит его от непогоды.

Очистка воздушного фильтра

Наиболее важной частью очистки кондиционера является очистка воздушного фильтра. В противном случае снижается способность охлаждения-обогрева и значительно возрастает потребление энергии. Очистку воздушного фильтра кондиционера необходимо выполнять в начале и конце сезона эксплуатации.

Периодически (не реже одного раза в 15 дней) в зависимости от загрязнения окружающей среды, в которой находится кондиционер, выполняйте демонтаж и проверку воздушного фильтра на передней панели на засоренность.

1. Отключите питание изделия.
2. Удерживая воздушный фильтр за держатели, слегка потяните его вверх.

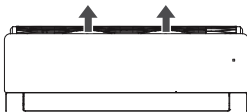

3. Снимите фильтр, потянув его вверх.

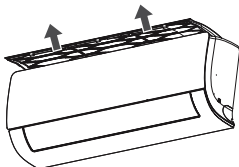

4. Очистите воздушные фильтры пылесосом или теплой водой. При чрезмерном загрязнении воздушного фильтра промойте его теплой водой с моющим средством.
5. После очистки высушите воздушные фильтры в тени и установите их на место.

ⓘ Запрещается эксплуатировать кондиционер без воздушного фильтра.

ⓘ Производите замену воздушного фильтра один раз в 2 года.

ⓘ При повреждении воздушного фильтра вы можете получить новый воздушный фильтр в авторизованном сервисном центре.

Очистка Фильтра ЗМ (опционально)

1. Отключите питание изделия.
2. Снимите воздушный фильтр.

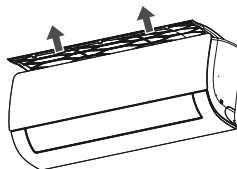

3. Извлеките Фильтр ЗМ.

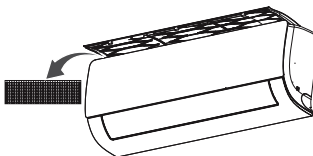

4. Очистите фильтр от пыли и грязи с помощью пылесоса или воздуха. При чрезмерном загрязнении промойте фильтр водой.
5. После очистки высушите Фильтр ЗМ в тени и установите его на место.

7 Рекомендации по устранению неисправностей

• Возможно, перегорел предохранитель или автоматический выключатель. >>> Проверьте, не перегорел ли предохранитель и автоматический выключатель.

• Таймер может быть установлен неправильно. >>> Проверьте, не допустили ли вы ошибку при установке таймера.

Кондиционер не обеспечивает эффективное охлаждение и обогрев.

• Фильтр может быть загрязнен. >>> Проверьте, не загрязнен ли фильтр.

• Возможно, не установлена надлежащая температура. >>> Проверьте правильность заданной температуры.

• При первом включении кондиционера в помещении может быть чрезмерно жарко. >>> Если при первом включении кондиционера в помещении очень жарко, подождите некоторое время для охлаждения помещения.

• В устройство может не поступать воздух из наружного блока. >>>> Проверьте, нет ли препятствий перед воздухозаборным и выпускным решетками блока.

В помещении присутствует странный запах.

• Имущество в помещении может распространять запах. >>> Проверьте, не вызван ли запах влагой на стенах, коврах, мебели или одежде в помещении.

Кондиционер издает шум.

□ Появление шума, напоминающего звук текущей воды, не является признаком неисправности. Это звук хладагента, циркулирующего в кондиционере.

□ Появление шума, напоминающего выпуск сжатого воздуха, это не является признаком неисправности. Это звук, вызванный движением газообразного хладагента в блоке в противоположных направлениях в начале и в конце процесса размораживания при работе кондиционера в режиме "Обогрев".

Кондиционер выпускает туман.

• В условиях чрезмерно влажной окружающей среде происходит процесс конденсации при охлаждении горячего воздуха потоком воздуха из кондиционера. Это не связано с неправильной работой кондиционера и не является признаком неисправности.

При повторном включении кондиционер не работает в течение 3 минут.

• Это мера, разработанная для защиты кондиционера. Кондиционер начнет работать по истечении 3 минут.

Дисплей пульта дистанционного управления тусклый или не показывает вовсе.

• Возможно, разряжены или неправильно установлены батарейки. >>> Проверьте батарейки.

Тканье из внутреннего блока после запуска или остановки кондиционера.

• Пластиковый корпус сжимается или расширяется под воздействием перепадов температур. Это не связано с неправильной работой кондиционера и не является признаком неисправности.

Задержка в выделении потока воздуха в режиме "Обогрев".

• При выделении потока воздуха до повышения температуры будет замечен нежелательный охлаждающий эффект. Для предотвращения этого поток воздуха начинает выделяться по достижении достаточного значения температуры. Это не связано с неправильной работой кондиционера и не является признаком неисправности.

⚠ Если вы не можете устранить проблему, следуя инструкциям в этом разделе, обратитесь к дилеру по месту приобретения вами изделия или в авторизованный сервисный центр. Не предпринимайте самостоятельных попыток ремонта неисправного изделия.

Срок службы изделия: 10 лет (период доступности запасных частей, необходимый для выполнения изделием своей функции).

Политика удовлетворенности клиентов

- Мы будем рады удовлетворить запросы и рекомендации наших клиентов по всем каналам.

Наши каналы

- Наш колл-центр: 0850 210 0 888
(Звонить со стационарных или мобильных телефонов без набора кода города* *)
- Еще один наш номер
0216 585 8 888
 - Наш колл-центр предоставляет услуги 24 часа в сутки, 7 дней в неделю.
 - Звонки, которые вы совершаете через наш колл-центр, тарифицируются по тарифу, установленному для вас компанией-оператором, у которого вы получаете услуги связи.
 - Вы можете запросить необходимую услугу в отношении вашего изделия, позвонив в наш колл-центр, не набирая код города со стационарного или мобильного телефона.
- Наш номер WhatsApp: 0544 444 08 88
- Номер нашего факса: 0216 423 2353
- В течение 24 часов мы информируем Компанию Arçelik о запросах и рекомендациях наших клиентов, независимо от профиля клиента.
- Наш процесс обслуживания клиентов:
Запросы и рекомендации наших клиентов:
 - собираем в единое отслеживаемое, отчетное, прозрачное и безопасное хранилище информации;
 - обрабатываем и объективно, справедливо и конфиденциально оцениваем в соответствии с правовыми нормами;
 - используем эту обратную связь для улучшения наших процессов;
- Мы, Компания Arçelik, считаем нашим главным принципом превосходное качество обслуживания клиентов и применяем ориентированный на клиента подход.
- Интегрируя все наши процессы с системой управления, мы обеспечиваем развитие самоконтролируемой структуры.
Мы также осуществляем реализацию целей и задач управления посредством этой системы.

- Наш веб-адрес:
- www.arcelik.com.tr
- Наш адрес электронной почты:
- Musteri.hizmetleri@arcelik.com
- Наши аккаунты в социальных сетях:
<https://www.instagram.com/arcelik/>
https://twitter.com/arcelik_tr
<https://www.facebook.com/arcelik/>
<https://www.youtube.com/user/tvarcelik>
- Наш почтовый адрес:
Arçelik A.Ş. Karaağaç Caddesi No:2-6, 34445, Sütlüce / İSTANBUL
- Наши дилеры,
<https://www.arcelik.com.tr/arcelik-bayileri>
- Наши авторизованные сервисные центры
<https://www.arcelik.com.tr/yetkili-servis>

Мы просим вас следовать нижеуказанным рекомендациям.

- При получении изделия убедитесь, что Гарантийное свидетельство заверено вашим авторизованным продавцом.
- Используйте ваше изделие в соответствии с принципами руководства пользователя.
- При возникновении у вас запроса на обслуживание вашего изделия, свяжитесь с нашим колл-центром по вышеуказанным телефонам.
- Запросите у техника, посетившего вас для проведения обслуживания, предъявить “удостоверение личности техника”.
- По окончании работ не забудьте запросить у Уполномоченного сервисного техника “Квитанцию об обслуживании”, которая будет полезна для вас в случае возникновения каких-либо проблем с вашим изделием в будущем.
- Срок службы изделия: 10 лет (период доступности запасных частей, необходимый для выполнения изделием своей функции).

Оценка запроса на обслуживание

1 Заявка клиента



2 Регистрация заявки

Тема заявки
Имя и фамилия
клиента
Телефон клиента
Адрес клиента

3 Получение запроса на обслуживание

- Анализ запроса на обслуживание
- Информирование клиента об обслуживании (обнаружение, транспортировка, монтаж, информация, ремонт, замена и т.д.)
- Проведение необходимых процедур в отношении обслуживания

4 Установление удовлетворенности клиента

Удовлетворён

Не
удовлетворён

5 Закрытие записи заявки и сохранение информации

Вопросы, на которые следует обратить внимание в отношении надлежащей эксплуатации и гарантии:

Перед эксплуатацией изделия обязательно ознакомьтесь с этим руководством.

Устранение нижеуказанных неисправностей осуществляется за отдельную плату. Гарантийные условия не распространяются на следующие неисправности:

- 1) Повреждения и неисправности, вызванные ошибками эксплуатации.
- 2) Повреждения и неисправности, возникшие во время погрузки, разгрузки, транспортировки и т.п. операций после доставки изделия потребителю.
- 3) Повреждения и неисправности, возникающие в связи с электрическими сетями и оборудованием (розетки, напряжение, заземление и т.д.), сетями и оборудованием водоснабжения (напор воды, кран и т.д.), газоснабжением, телефонной сетью, сетью Интернет и/или инфраструктурой (отводы, грунт, окружающая среда и т.д.) на участке эксплуатации изделия.
- 4) Повреждения и неисправности, вызванные стихийными бедствиями, а также пожарами, наводнениями и т.д.
- 5) Повреждения и неисправности, возникающие в результате использования изделия без соблюдения положений описания и руководства пользователя.
- 6) Повреждения и неисправности, возникающие при эксплуатации изделия в коммерческих или профессиональных целях, как описано в Законе о защите прав потребителей № 6502,
- 7) Гарантия на изделие прекращает свое действие в случае проведения технического обслуживания, ремонта или какого-либо иного вмешательства в изделие неуполномоченным лицами. Гарантийный срок замененного изделия ограничивается оставшимся гарантийным сроком приобретенного изделия.

Произведено Компанией Arçelik A.Ş.

Arçelik A.Ş. Karaağaç Cad. No: 2-6 , 34445,
Sütlüce /İSTANBUL

Страна происхождения: Турция

ГАРАНТИЙНЫЕ УСЛОВИЯ

- 1) Гарантийный срок исчисляется от даты поставки изделия и составляет 3 года (гарантия на компрессор изделия составляет 10 лет).
- 2) Гарантия от дефектов материала, изготовления и производства, действующая в течение вышеуказанного срока, предоставляется на изделие полностью, включая все его части, при условии эксплуатации изделия в соответствии с описанием и руководством пользователя и выполнения технического обслуживания, ремонта или иных вмешательств исключительно персоналом сервисных центров, авторизованных Компанией Arçelik A.Ş.
- 3) В случае обнаружения дефекта в изделии потребитель может реализовать одно из своих нижеуказанных прав согласно статье 11 Закона о защите прав потребителей № 6502:
 - a- Отказ от договора
 - b- Запрос скидки с продажной цены
 - c- Запрос на бесплатный ремонт
 - ç- Запрос замены проданного товара на исправный
- 4) Если потребитель выбирает из этих прав право на бесплатный ремонт, продавец обязан собственными или привлеченными силами выполнить ремонт изделия без взимания платы за работу, стоимости замененных частей или прочих затрат. Потребитель также может воспользоваться правом на бесплатный ремонт, обратившись к производителю или импортеру. Продавец, производитель и импортер несут солидарную ответственность при реализации этого права потребителем.
- 5) Если потребитель воспользуется своим правом на бесплатный ремонт изделия, и при этом
 - повторно возникает неисправность в течение гарантийного срока,
 - срок, необходимый для ремонта, превышает максимальный предусмотренный срок,
 - имеет место невозможность проведения ремонта, что фиксируется заключением авторизованного сервисного центра, продавца, производителя или импортера,
 Потребитель может потребовать от продавца возврата стоимости изделия, применения скидки к стоимости пропорционально возникшему дефекту, или, если это возможно, замены изделия на исправное. Продавец не может отказать в удовлетворении требования потребителя. Продавец, производитель и импортер несут солидарную ответственность в случае невыполнения этого требования.
- 6) В течение срока службы изделия, определенного в соответствующем законодательстве, максимальный срок его ремонта не может превышать 20 рабочих дней. Этот срок, если неисправность в изделии возникает в течение гарантийного срока, исчисляется от даты уведомления уполномоченного сервисного центра или продавца о неисправности, а, если неисправность возникает по окончании гарантийного срока – от даты доставки товара в уполномоченный сервисный центр. Если неисправность товара в рамках гарантии не может быть устранена в течение 10 рабочих дней, производитель или импортер обязан выделить в пользование потребителю другое изделие с аналогичными характеристиками на период до завершения ремонта изделия. Если другое изделие с аналогичными характеристиками не затребовано потребителем, производитель или импортер освобождается от этого обязательства. В случае неисправности изделия в течение гарантийного срока, таковой продлевается на время, затраченное на ремонт изделия.
- 7) Гарантия не распространяется на повреждения и неисправности, вызванные эксплуатацией изделия без соблюдения инструкций в руководстве пользователя.
- 8) В случае возникновения разногласий, связанных с реализацией прав, возникающих из гарантии, Потребитель может обратиться в Комитет по защите прав потребителей или Суд по делам о защите прав потребителей по месту жительства или проведения сделки с потребителем.
- 9) В случае не предоставления этого Гарантийного свидетельства продавцом, потребитель может обратиться в Главное управление по защите прав потребителей и надзора за рынком Министерства торговли.

| | | | |
|--|--|---------------------------------------|-----------------|
| Производитель или компания-импортер | | Изделие | |
| Наименование: | Arçelik A.Ş. | Марка: | Beko |
| Адрес: | Arçelik A.Ş. Karaağaç Caddesi No:2-6, 34445, Sütluçe / İSTANBUL | Тип: | Кондиционер |
| Телефон: | (0-216) 585 8 888 | Модель: | |
| Факс: | (0-216) 423 23 53 | № этикетки и серийный №: | |
| Интернет-сайт: | www.beko.com.tr | Гарантийный срок: | 3 ГОДА |
| | | Максимальный срок для ремонта: | 20 рабочих дней |

Генеральный директор

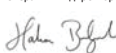

Заместитель генерального директора

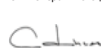

| | | |
|---------------------------|--|---|
| Компания-продавец: | | |
| Наименование: | | Дата и номер счета-фактуры: |
| Адрес: | | Дата и место доставки: |
| Телефон: | | Подпись уполномоченного представителя: |
| Факс: | | Печать компании: |
| Электронная почта: | | |

Этот раздел должен быть подписан и скреплен печатью Уполномоченного продавца, у которого вы приобрели изделие.